

NÁVOD K POUŽITÍ

Kulovnice REMINGTON model 783

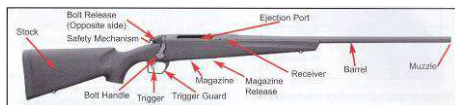

Základní pravidla bezpečnosti:

1. se zbraní zacházejte rozumně s maximální opatrností
2. se zbraní zacházejte vždy jako by byla nabitá
3. vždy sledujte, kam míří ústí Vaší hlavně a nikdy nemiňte směrem, kterým nechcete střílet
4. po ukončení střelby zbraň vybijte a přesvědčte se, že nábojová komora je prázdná
5. před zahájením střelby se důkladně přesvědčte, že v hlavní Vaší zbraně nejsou žádné nečistoty a jiné překážky
6. ujistěte se, že dobře vidíte cíl, na který chcete střílet
7. nikdy nestřílejte na vodní hladinu, nebo jiný plochý povrch, kde hrozí odraz broků
8. nelezte na strom, přes plot (či jiné překážky) nebo neskákejte přes potok s nabitou zbraní
9. používejte vždy správnou a nepoškozenou munici
10. před a během střelby zásadně nepožívejte alkoholické nápoje nebo drogy
11. zbraň a náboje ukládejte na bezpečné a suché místo odpovídající předpisům
12. zbraň ukládejte řádně vyčištěnou a zásadně vybitou

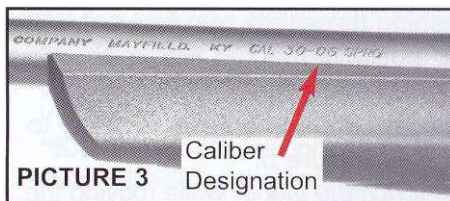
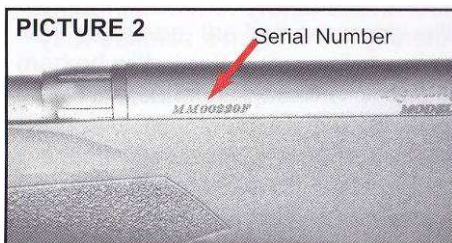

Bezpečnostní mechanismus

Manuální bezpečnostní mechanismus vaší zbraně zajišťuje ochranu proti náhodnému nebo neúmyslnému výstřelu. Tento bezpečnostní mechanismus není náhradou za dodržování pravidel bezpečného nakládání se střelnou zbraní. Bezpečnostní mechanismus zvedá „sear“ a blokuje spoušť, čímž brání spoušti se vytáhnout, když je plně zapojena do "S" nebo "SAFE" pozice. Bezpečnostní mechanismus je umístěn vpravo směrem k zadní straně závěrového mechanismu. K aktivaci bezpečnostního mechanismus, vytáhněte pojistná páčku plně dozadu do polohy "S" pozice, dokud se zastaví bezpečnostní rameno (Obrázek 4.)

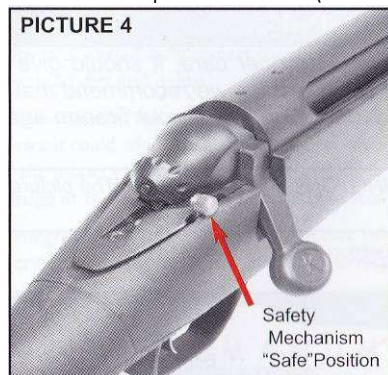

Vždy zajistěte bezpečnostní mechanismus pojistnou páčkou pohybem úplně dozadu před manipulací, nabíjením nebo vybíjením zbraň. Když jste připraveni ke střelbě zbraň, uvolněte bezpečnostní mechanismus tím, že zatlačíte na pojistku dopředu na "FIRE" pozici, označené písmenem "F". Nyní jste uvolnil bezpečnostní mechanismus a zbraň je připravena ke střelbě (obrázek 5).

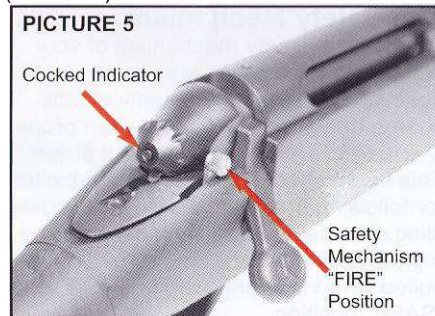

Nedotýkejte se spouště při pohybu pojistky. Vaše prsty a všechny ostatní předměty by měly být uchovávány mimo prostor lučiku a pryč ze spouště, dokud nejste skutečně připraveni ke střelbě. Nikdy se nesnažte zmáčknout spoušť, když je bezpečnostní mechanismus aktivován v "S" nebo "SAFE" pozici.

Indikátor nabití

Indikátor nabití je kolík umístěný na zadní straně závěru (obrázek 5.). Když je kolík viditelný nebo načervenalý v jedné rovině s koncem šroubu závěru, zbraň je nabitá a připravena ke střelbě.

Další funkce

Kromě manuálního bezpečnostního mechanismu a uvolnění spouště, model Kulovnice 783 nabízí pasivní prvky poskytující dodatečnou ochranu proti náhodnému nebo neúmyslnému výstřelu. Tyto pasivní prvky, jako je moment setrvačnosti úderníku, ocelové slitiny a/nebo jejich hutných zpracování, uvolnění spouště, závěrový systém, komora, a lučík, vše pracuje bez přímého vstupu uživatele tak dlouho, jak je vaše zbraň udržována v čistotě a v dobrém stavu.

Uzamykací zařízení

Tyto zbraně byly původně prodávány s klíčem ovládaným zámek na pomoc majitele v ochraně

proti neoprávněnému použití. Jedná se o uzamykací zařízení pro skladování. Zbraň by měla být zcela vybitá při skladování.

Toto uzamykací zařízení neodstraňuje nutnost bezpečného zacházení se zbraní při manipulaci.

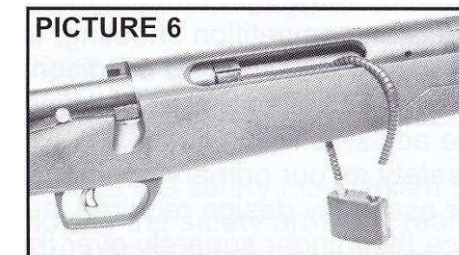

Pokud zbraň nepoužíváte, skladujte ji uzamčenou. Klíč držte na bezpečném místě. Nenechávejte klíč a munici se zbraní.

Montáž závěru

Závěr uzamyká náboj v nábojové komoře obsahující vypouštěný tlak munice v komoře. Závěr je 2-kusový bicí systém, vyrobený přesně pro vaši zbraň k údržbě správného prostoru (vzdálenost mezi náboje a čelem závěru). Závěry nejsou zaměnitelné mezi puškami. Závěry a pouzdra závěru jsou spárované, závěry jsou označené s posledními 3

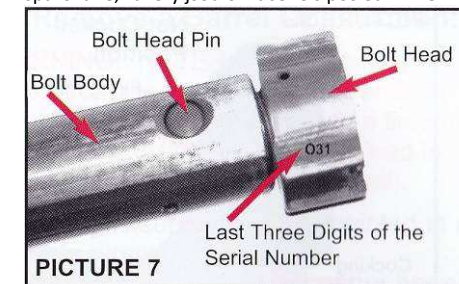

znaky sériového čísla pouzdra závěru. Pro vaši bezpečnost držte váš závěr a pouzdro závěru společně.

Instalace závěru:

1. Vždy mějte zbraň namířenou bezpečným směrem.
2. Posuňte pojistku dozadu do "SAFE" nebo "S" pozice.
3. Před vložením závěru do pouzdra se ujistěte, že je úderník napnutý. Pokud je napnutý, napínací páka se nachází v malém třírohý zářez. Viz obrázek 8.

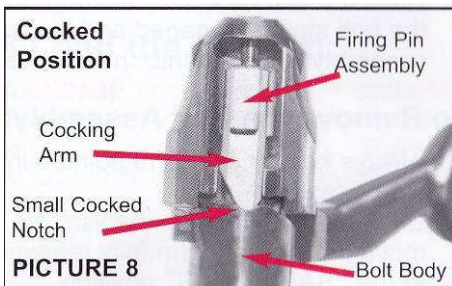

4. Pokud není úderník natažený (viz. obrázek 9), otáčejte úderníkem ve směru hodinových ručiček dokud napínací páka nespočívá v zářezu (viz.

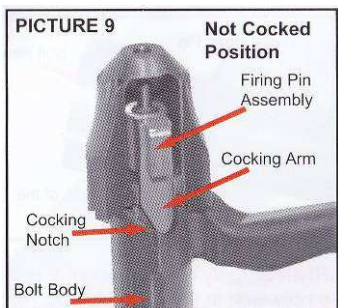

obrázek 8).

5. Před instalací závěru, ujistěte se, že kolík závěru je nainstalován (viz. obrázek 7).

6. Není-li kolík závěru nainstalován, naleznete postup v části "Znovu montáž závěru", strana 17.

7. Páku dejte doprava, zarovnejte výstupky závěru s otvorem pouzdra a posuňte závěr dopředu.

8. Zatlačte závěr dopředu do krajní polohy, až zapadne a závěr je uzamčený v pouzdrě.

Vyjmutí závěru

1. Vždy mějte zbraň namířenou bezpečným směrem.

2. Posuňte pojistku dozadu do "SAFE" nebo "S" polohy.

3. Nedotýkejte se prsty ani jinými věcmi spouště.

4. Otevřete páku závěru.

5. Uvolněte závěr otočením uzavírací páčky, dokud je páka v poloze svislé polohy (viz. obrázek 10).

6. Podívejte se do okénka, vizuálně zkontrolujte komoru a zásobník, abyste se ujistil, že zbraň je

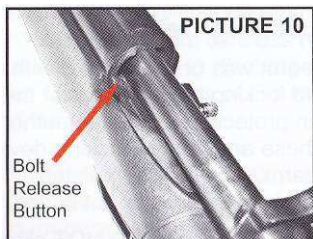

zcela vybitá.

Montáž spouště

Stisknutí spouště vybijí zbraň

Model 783 je vybaven zákaznický navrženou nastavitelnou spouští. Spoušť je single action systém a byla nastavena v továrně Remington pro optimální sílu spouště. Tovární nastavení poskytuje ostrý, čistý odpor spouště s vynikající přesností pro lovce a obecně terčovou střelbu. Pušky s spouští nastavenou níže než je tovární nastavení jsou považovány za terčové zbraně, určené pouze pro přesnou terčovou střelbu na střelnici.

Spoušť modelu 783 může být nastavitelná v limitech.

Primárním zájmem Remingtonu je bezpečnost.

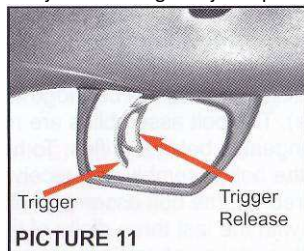

Konstrukce spouště vyžaduje, aby uživatel umístil prst na spoušťový uvolňovač (viz. Obrázek 11).

Tažení spouště ze strany, nebo ne přímo dozadu, nemůže uvolnit spoušť release. Který bude držet spoušť od zahájení střelby.

Veškeré opravy spouště musí být provedeny v továrně Remington nebo autorizovaném servisním středisku.

Kontrola hlavně:

1. Vždy mějte zbraň namířenou bezpečným směrem.

2. Posuňte pojistku dozadu do "SAFE" nebo "S" polohy.

3. Vyjměte zásobník ze zbraně.

4. Otevřete závěr a ujistěte se, že je zbraň vybitá.

5. Vyjměte závěr z pouzdra závěru.

6. Zkontrolujte, zda nejsou překážky v komoře nebo v hlavní pohledem přes komoru.

Odebrat překážky z hlavně:

VAROVÁNÍ! NIKDY se nepokoušejte odstranit objekt z hlavně nabitím dalšího náboje a střelby. To může způsobit vážné zranění nebo smrt.

1. Vždy mějte zbraň namířenou bezpečným směrem.

2. Z konce komory vložte do hlavně správnou velikost vytěraku dokud nenarazíte napřekážku.

3. Lehce poklepejte na vytěrak proti překážce až ji uvolníte z hlavně.

4. Tlačte vytěrak zcela přes hlavěň, dokud jej neuvídíte skrz hlavěň

5. Pokud objekt nelze snadno vytlačit ven z hlavně vytěrakem, vraťte zbraň do továrny nebo na opravu do Remington autorizovaného servisu.

Poznámka: Chcete-li vyčistit hlavěň postupujte podle instrukcí uvedených na stránce 14.

VAROVÁNÍ! Před nabitím zbraně se přesvědčte, že vnitřek hlavně je čistý, bez oleje, nebo jiné překážky.

Nabíjení zbraně:

Varování! Model 783 je vyráběn v různých rážích. Používejte vždy ráži uvedenou na hlavní zbraně.

Použití nesprávné munice může způsobit poškození zbraně, zranění a/nebo smrt.

Munice

Vždy kontrolujte správné označení náboje před jeho nabitím do zbraně.

Varování! Neaplikujte olej, tuk ani jiné mazivo na náboje.

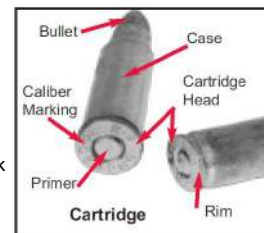

Nabití zbraně

Poznámka: Zbraň by měla být před nabíjením vyčištěná.

1. Vždy mějte zbraň namířenou bezpečným směrem.

2. Posuňte pojistku dozadu do "SAFE" nebo "S" polohy.

3. Otevřete závěr a ujistěte se, že je zbraň vybitá.

4. Ujistěte se, že hlavěň je prázdná.

5. U zbraně s nenainstalovaným zásobníkem vložte správný náboj do komory – viz. obr. 12.

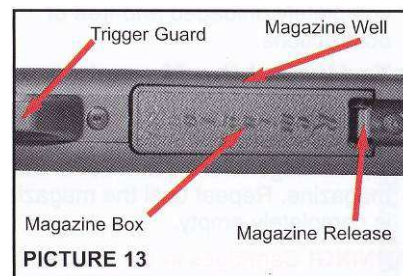

6. Zavřete závěr a tím zasunete náboj.

Varovní! Zbraň je nyní nabitá s nábojem v komoře.

Nabití zásobníku

7. Zmáčkněte pojistku zásobníku a vyjměte zásobník ze zbraně – viz. obr. 13.

8. Zasuňte správný náboj do zásobníku tak, že čelo nábojnice zatlačíte dolů a následně zasunete dozadu dle obr. 14. Opakujte, dokud není zásobník plný.

9. Vložte nabitý zásobník do zbraně.

10. Ujistěte se, že je zásobník nabitý a bezpečně zajištěný ve zbraní.



Nabití do komory zbraně ze zásobníku

1. Vždy mějte zbraň namířenou bezpečným směrem.

2. Posuňte pojistku dozadu do "SAFE" nebo "S" polohy.

3. Otevřete závěr a ujistěte se, že je zbraň vybitá.

4. Ujistěte se, že hlavěň je prázdná.

5. Vložte nabitý zásobník do zbraně.

6. Ujistěte se, že je zásobník nabitý a bezpečně zajištěný ve zbraní.

7. Pomalu zasuňte závěr vpřed a tím vyjmete 1 náboj ze zásobníku.

8. Jakmile je závěr úplně vpředu, otočte páku dolů. Tím uzamknete náboj v komoře.

Střelba ze zbraně:

VAROVÁNÍ! Vždy noste ochranu sluchu a při vybití vaší zbraně.

1. Nasměřujte ústí zbraně k cíli.

2. Přesuňte pojistku do polohy "FIRE" nebo "F".

3. Pažbu zbraně pevně nasadte do ramena a jakmile začítíte, stiskněte spoušť. Zbraň bude střílet, dokud nedojde zásobník a nábojová komora nebude prázdná.

4. Přesuňte pojistku do polohy "SAFE" nebo "S".

5. Otevřete závěr úplně dozadu.

6. Podívejte se do okénka komory, vizuálně

zkontrolujte komoru a zásobník, ujistěte se, že zbraň je zcela vybitá.

Jak vybit zbraň

VAROVÁNÍ! Nikdy nepředpokládejte, že vaše zbraň není nabitá k odůvodnění neopatrné manipulace.

1. Vždy směřujte ústí vaší zbraně, i když si myslíte, že je zcela vybitá, bezpečným směrem.
2. Přesuňte pojistku do pozice "SAFE" nebo "S".
3. Vyjměte zásobník ze zbraně stiskem pojistky zásobníku.
4. Otevřete závěr úplně dozadu, dokud náboj neopustí komoru.
5. Vyjměte náboj ven z komory.
6. Vizually zkontrolujte komoru, abyste se ujistil, že je zbraň zcela vybitá a bez překážek.

Vybití zásobníku:

7. Zatímco držíte zásobník samostatně a odděleně od zbraně, posuňte horní náboj dopředu a ven ze zásobníku. Opakujte, dokud není zásobník zcela prázdný.

VAROVÁNÍ! Náboje v zásobníku jsou pod tlakem pružiny. Používejte ochranné brýle, aby se zabránilo možnému vážnému zranění.

Optické zaměřovače

Některé konfigurace modelu 783 mohou mít optické zaměřovače a/nebo držáky. Jestli váš optický zaměřovač požaduje úpravu, přečtěte si instrukce k němu.

Poznámka: Pro balistické informace můžete navštívit katalog Remington na stránkách www.remington.com.

Nastavení odporu spouště

Nastavení spouště může být provedeno pouze za následujících okolností:

I. konkurenční střelci:

- (1) Montáž spouště může být nastavována pouze pro použití zkušenými a odpovědnými střelci na kontrolované střelnici.
- (2) Jestli je náboj nabitý v komoře a pak nevystřelen, neprodleně je vyjměte ze zbraně (vybijte zbraň)

II. prodej nebo převod zbraně

Jestli odpor spouště vaší zbraně byl přenastaven a vy zamýšlíte prodat nebo převést zbraň, musíte: 1. varovat kupujícího nebo přebírajícího o přenastavení odporu spouště a 2. dát kupujícímu Manuál.

Jak nastavit odpor spouště:

1. Vždy mějte zbraň namířenou bezpečným směrem.
2. Posuňte pojistku dozadu do "SAFE" nebo "S" pozice.
3. Otevřete závěr a ujistěte se, že je zbraň vybitá.
4. Ujistěte se, že hlaveň je prázdná.
5. Vyjměte závěr z pouzdra závěru.
6. Uvolněte 3/8" matici otáčením proti směru hodinových ručiček. Nevymějte matici – viz. obr. 16.
7. Vložte 3/32" šestihřanný klíč do otvoru nastavitelné spouště.
8. Ke zvýšení odporu spouště otáčejte po směru hodinových ručiček – viz. obr. 15.
9. Ke snížení odporu spouště otáčejte proti směru hodinových ručiček – viz. obr. 16.

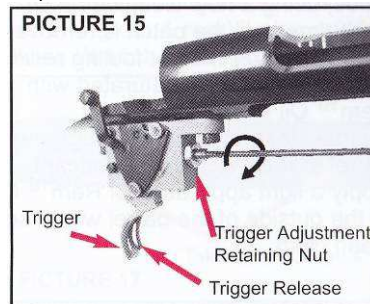

10. Jakmile je odpor upraven, utáhněte matici ve směru hodinových ručiček.



11. Namontujte závěr zpět do zbraně.

Čištění, mazání a údržba

VAROVÁNÍ! Před čištěním se ujistěte, že vaše zbraň je zcela vybitá (komora a zásobník) a posuňte pojistku dozadu do "SAFE" nebo "S" pozice.

VAROVÁNÍ! Po každém použití, dodržujte pokyny pro mazání a údržbu v této uživatelské příručce. V případě, že zbraň byla ponořena do vody, musí být důkladně očištěna a namazána, jakmile je to možné. V případě ponoření do slané vody, první opláchněte všechny díly čistou vodou, osušte, vyčistěte a

namažte. Pokud zbraň nefunguje správně, nechte jej zkontrolovat a opravit Remington autorizovaným servisem před dalším použitím. Nedodržení těchto pokynů může vést k selhání zbraně, které by mohly mít za následek vážné poranění nebo smrt.

Mazání:

Přílišnému mazání je třeba se vyhnout za všech okolností. Lehká aplikace oleje Rem™ pomáhá, aby se zabránilo korozi.

VAROVÁNÍ! Nadměrné používání maziva by mohlo nepříznivě ovlivnit funkci a bezpečný provoz vaší zbraně. Neschopnost řádně udržovat zbraň může nejen poškodit zbraň, může vystavit i ostatní zbytečným rizikům zranění nebo usmrcení osob.

Když má být zbraň uložena, měla by být pečlivě očištěna a důkladně namazána. Vnější kovové povrchy je třeba otřít Rem™ olej příležitostně. Když má být zbraň znovu použita, musí být všechny přebytky mazání odstraněny. Komora musí být důkladně otřena do sucha. Pro bezpečný a spolehlivý provoz vaší zbraně, musí být hlaveň a závěr pravidelně čistěny.

POZNÁMKA: Remington Rem™ olej je k dispozici u vašeho místního prodejce.

Čištění hlaveň:

1. Vždy mějte zbraň namířenou bezpečným směrem.
2. Posuňte pojistku dozadu do "SAFE" nebo "S" pozice.
3. Vyjměte zásobník.
4. Otevřete závěr a ujistěte se, že je zbraň vybitá.
5. Ujistěte se, že komora, hlaveň jsou prázdné.
6. Vyjměte závěr z pouzdra závěru.
7. Použijte pokyny a kvalitní vybavení k čištění, například čisticí sadu Remington. Pro doporučení navštivte svého prodejce.
8. Napuštěte čisticí náplast Brite Bore™ nebo ekvivalent.
9. Připojte náplast na čisticí špičku prutu.
10. Protáhněte náplast přes otvor z komory na konec ústí několikrát až odstraníte zbytky a nánosy.
11. Vybete správnou velikost čisticího kartáčku a přiložte kartáček na čisticí tyč.
12. Nastříkejte kartáč s Brite Bore.
13. Protlačte čisticí tyčinku několikrát celou hlavní.
14. Vyjměte kartáček z tyče a přiložte hrot s čisticí náplastí.
15. Protlačte čisticí náplast skrz otvory.
16. Opakujte několikrát použitím nové čisticí

náplasti, dokud náplast neodstraní z hlaveň nanesené zbytky.

17. Zasuňte čistou náplast napuštěnou Rem Oil™ přes hlaveň.
18. Protlačte čisté a suché náplasti přes hlaveň na odstranění přebytečného maziva.
19. Naneste měkkým hadříkem jemnou vrstvu REM™ oleje na vnější povrch hlaveň.

Rozeborka a čištění zbraně:

VAROVÁNÍ! Vybijte zbraň před čištěním. Podívejte se do okénka a vizuálně zkontrolujte komoru a zásobník, abyste se ujistil, že nejsou žádné náboje ve zbraně. Vždy používejte ochranu zraku při manipulaci, rozebírání a složení zbraně.

1. Vždy mějte zbraň namířenou bezpečným směrem.
2. Posuňte pojistku dozadu do "SAFE" nebo "S" pozice.
3. Vyjměte zásobník.
4. Otevřete závěr a ujistěte se, že je zbraň vybitá.

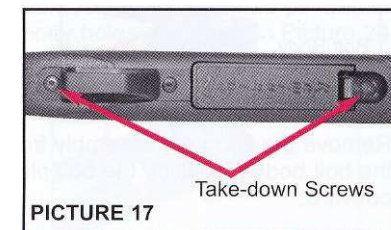

5. Ujistěte se, že komora, hlaveň jsou prázdné.
6. Vyjměte závěr z pouzdra závěru.
7. Odstraňte blok/akci ze skladu odstraněním tří snímatelné šrouby, pomocí 1/8" a 1/16" imbusového klíče – viz. Obrázek 17.
8. Zvedněte hlaveň/závěr z pouzdra závěru.
9. Důkladně nastříkejte a potřete všechny komponenty uvnitř pouzdra závěru pomocí Rem™ Action Cleaner.
10. Nechte uschnout nebo použijte stlačený vzduch a důkladně vysušte pouzdro závěru.
11. Naneste tenkou vrstvu oleje Rem™ na vnitřní a vnější straně pouzdra závěru.

Čištění a mazání spouště

Nevymontovávejte spoušť z pouzdra.

12. Důkladně nastříkejte spoušť na 4 místech dle obr. 18 čisticím Remington Action.

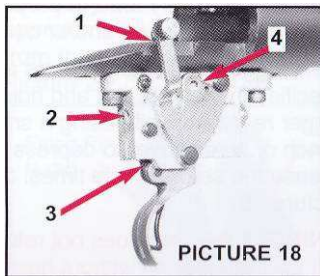

13. Dejte pojistku na „F“ nebo FIRE“. Dejte spoušť několikrát dozadu a uvolněte.

14. Zatáhněte a držte spoušť vzadu. Použijte malý úder nebo šroubovák na bod 1. viz. obr. 18 a několikrát uvolněte – viz. obr. 19.

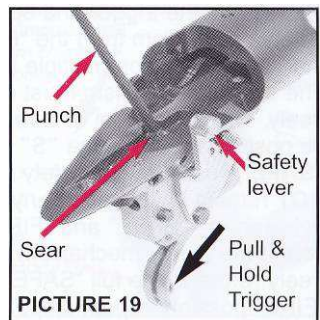

15. Uvolněte spoušť a dejte pojistku na „S“ nebo „SAFE“ vícekrát.

16. Opět důkladně postříkejte spoušť na 4 místech dle obr. 18 a nechte uschnout nebo vzduchem osušte.

17. Dejte pojistku na „F“ nebo FIRE“. Dejte spoušť několikrát dozadu a uvolněte. Ujistěte se, že spoušť jde vždy až do přední polohy.

18. Pokud se spoušť zcela vrátí jak je popsáno v bodě 17., zatáhněte a podržte spoušť vzadu, použijte malý úderník nebo šroubovák několikrát k úderu dle obr. 19.

19. Zkuste, zda pojistka jde volně z polohy „SAFE“ do „FIRE“ několikrát. Pokud to nejde volně, opakujte kroky 13-19.

20. Dejte pojistku na „SAFE“, naneste olej Remington na všechna vnější místa. Po chvíli otřete přebytečný olej.

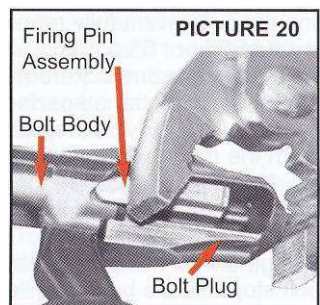

Demontáž závěru

1. Vyjměte závěr ze zbraně (viz. str. 10), stlačte pružinu úderníku rukou nebo kleštěmi na místě hlavy úderníku připojení závěru. Na obr. 20 je ukázán úderník v nenapnuté pozici. Pokud kleště jsou použity, tak si buďte jisti přijmutím preventivních opatření

2. Otáčejte připojením závěru a úderníkem ve směru hodinových ručiček o 1/8 otáčky – viz.

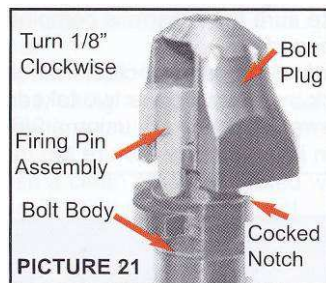

obrázek 21.

3. Vyjměte úderník těla závěru vytažením připojení závěru směrem ven.

4. Vyjměte hlavu závěru z těla závěru vytažením čepu – viz. obrázek 22.

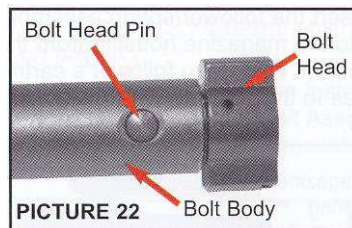

Čištění závěru a úderníku

Pozor! Čistěte úderník jako celek. Nerozebírejte.

1. Důkladně nastříkejte a vyčistěte všechny komponenty sestavy závěru včetně úderníku pomocí Rem Cleaner.

2. Nechte uschnout nebo použijte stlačený vzduch k důkladnému vysušení všech komponent v sestavě závěru.

3. Naneste tenkou vrstvu Rem Oil na všechny povrchy komponent závěru.

4. Pokud je to žádoucí, použijte pastu na napnutí zářezu.

Montáž závěru:

1. Zatláčte hlavu závěru do těla závěru.

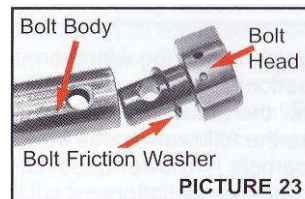

2. Zarovnejte čep závěru a otvor pro čep v těle závěru, jak je znázorněno na obr. 19. Otočte pákou závěru o 180 stupňů od vyhazovače, jako při pohledu zepředu.

VAROVÁNÍ! Když čep závěru není v závěru, zbraň není bezpečná

3. Vložte čep závěru přes tělo závěru do hlavy závěru. Pokud je smontované správně, páka závěru je o 180 stupňů od vyhazovače při pohledu zepředu. Viz obrázek 25.

4. Vložte úderník do těla závěru s hlavou úderníku přibližně o 1/8 otáčky ve směru hodinových ručiček

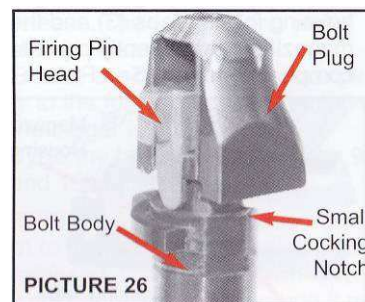
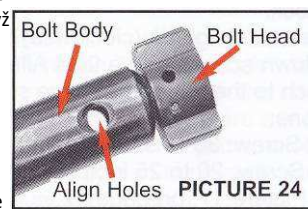

od zářezu - viz obrázek 26.

5. Stlačte připojení závěru a otočte o 1/8 otáčky proti směru hodinových ručiček napínací pákou - viz. obrázek 27.

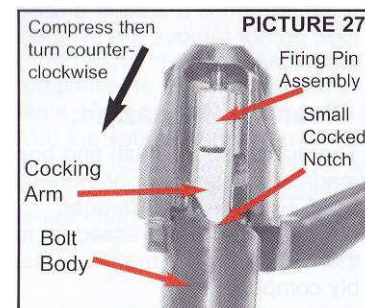

Demontáž zásobníku

Varování! Buďte opatrní při demontáži zásobníku, protože pružina zásobníku je pod tlakem.

1. Vyjměte dno zásobníku z pouzdra umístěním malého plochého šroubováku mezi pouzdro zásobníku a dno zásobníku. Opatrně vypačte obě části od sebe - viz Obrázek 28.

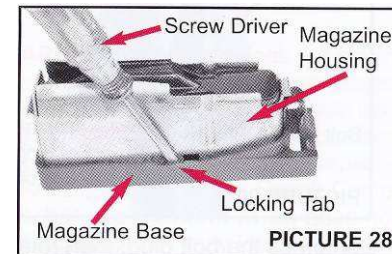

2. Vyjměte dno zásobníku, pružinu a podavač z pouzdra zásobníku.

Vyčištění zásobníku

1. Důkladně nastříkejte a vyčistěte všechny komponenty zásobníku pomocí Rem Cleaner.

2. Nechte uschnout nebo použijte stlačený vzduch k důkladnému vysušení všech komponent zásobníku.

3. Naneste tenkou vrstvu Rem Oil na všechny povrchy komponent zásobníku.

Montáž zásobníku

1. Vložte podavač zesponu do pouzdra zásobníku.

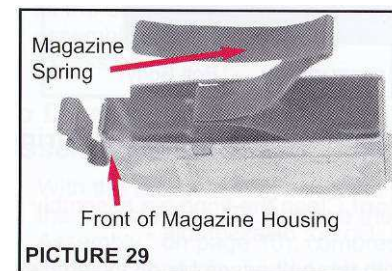

Orientujte správně podavač – viz. obrázek 29.

2. Pro Short Action pouzdra zásobníku vložte „short action“ vymezovač do zadní části zásobníku.

3. Umístěte pružinu zásobníku do pouzdra dle obrázku 29.

4. Umístěte dno zásobníku na pružinu zásobníku s Remington „R“ na přední stranu zásobníku – viz. obrázek 30.

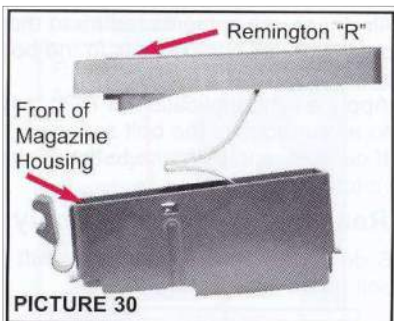

5. Zatlačte pružinu zásobníku dnem do zásobníku až zapadne na své místo.
6. Ujistěte se, že se podavač volně pohybuje.
7. Sestavte znovu, pokud se podavač volně nepohybuje.

Funkční test zbraně:

Když je zbraň smontována, měl by být proveden krátký funkční test, aby bylo zajištěno řádné fungování zbraně. Pokud zbraň nefunguje, jak je popsáno v jakémkoli kroku funkčního testu, pak zbraň musí být smontována a funkční test proveden znovu. Pokud zbraň selže, kontaktujte autorizovanou opravnu.

VAROVÁNÍ! Zcela vybijte zbraň dříve, než začnete test funkce. Vizuálně zkontrolujte komoru a zásobník, abyste se ujistil, že žádné náboje nejsou ve zbraní. Vždy používejte ochranu zraku při manipulaci se zbraní.

1. Vždy mějte zbraň namířenou bezpečným směrem.
2. Posuňte pojistku dozadu do "SAFE" nebo "S" pozice.
3. Otevřete závěr a ujistěte se, že je zbraň vybitá.
4. Ujistěte se, že komora, hlaveň jsou prázdné.
5. Ověřte, zda je čep závěru viditelný - viz obrázek

Varování! Jestliže čep závěru není viditelný, nepoužívejte zbraň. Zbraň není bezpečná.

6. Vyjměte zásobník.
7. Uzavřete závěr pohybem páky závěru vpřed a dolů.
8. S bezpečnostní pojistkou, zatáhněte dozadu a uvolněte spoušť. Úderník se nesmí uvolnit.

9. Dejte bezpečnostní pojistku na "F" nebo "FIRE" pozici.
10. Zmáčkněte spoušť dozadu a uvolněte. Úderník by se měl uvolnit.
11. Ujistěte se, že spoušť se vrátí až úplně dopředu pokaždé, když je závěr natažený.
12. Cyklus 10 a 11. opakujte vícekrát.
13. Pokud se spoušť zcela vrátí, jak je uvedeno v



kroku 11, vyjměte závěr.

14. S vypnutou bezpečnostní pojistkou, přitáhněte a podržte spoušť dozadu při použití malého razníku nebo šroubováku, stiskněte „sear“ a uvolněte vícekrát. „Sear“ se musí vrátit do vzpřímené pozice - viz obrázek 32.
15. Pokud se „sear“ volně vrací do vzpřímené poloze, jak je stanoveno v bodu 14, uvolněte spoušť a dejte bezpečnostní pojistku z pozice "F" na bezpečnou pozici "S" vícekrát. Bezpečnostní pojistka musí pracovat volně.
16. Opakujte kroky 14 a 15 vícekrát.
17. Dejte bezpečnostní pojistku do "SAFE" nebo "S" pozice.
18. Nainstalujte závěr do pouzdra závěru.
19. Zmáčkněte spoušť úplně dozadu. Úderník se nesmí uvolnit.
20. Umístěte prázdný zásobník do šachty zásobníku, dokud nedosedne úplně.
21. Uvolněte bezpečnostní pojistku do "FIRE" nebo "F" pozice.
22. Zavřete závěr (sílu pohybem úplně dopředu a dolů) do uzamčené polohy.
23. Úderník se nesmí uvolňovat a prázdným zásobníkem by měl zůstat západkou v poloze.
24. Chcete-li zkontrolovat, zda se uvolní úderník (bezpečnostní pojistka vypnutá), zmáčkněte spoušť úplně dozadu. Úderník by se měl uvolnit.
25. Opakujte kroky 21 až 24 vícekrát.
26. Dejte bezpečnostní pojistku do "SAFE" nebo "S" pozice.

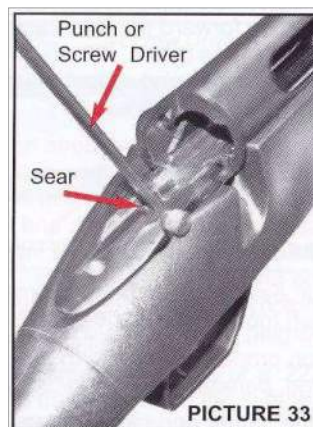

VAROVÁNÍ! Nesprávné sestavení zbraně nebo z neoriginálních částí může mít za následek poškození vaší zbraně, zranění nebo smrt vás nebo ostatních. Remington doporučuje veškerý servis a výměnu součástek provádět pomocí Remington autorizovaných oprav.

Majitel zbraně a uživatel musí přijmout plnou odpovědnost za správné sestavení a fungování

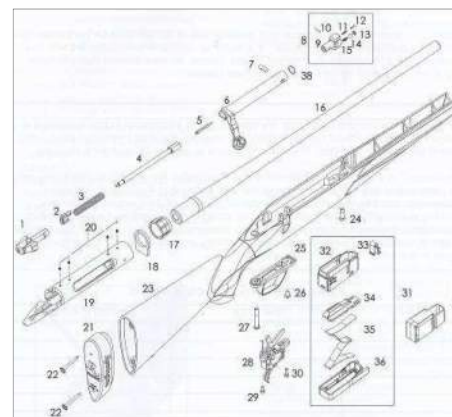

ITEM NO.	PART NAME	ITEM NO.	PART NAME
1	Bolt Plug	20	Receiver Plug Screws (4)
2	Firing Pin Head	21	Recoil Pad
3	Firing Pin Spring	22	Recoil Pad Screws (2)
4	Firing Pin Body	23	Stock
5	Firing Pin Tip	24	Front Takedown Screw
6	Bolt Body	25	Trigger Guard
7	Bolt Head Retaining Pin	26	Front Trigger Guard Screw
8	Bolt Head Assembly	27	Rear Take-Down Screw
9	Bolt Head	28	Fire Control Assembly
10	Ejector Pin	29	FC Mounting Screw; Rear
11	Ejector Spring	30	FC Mounting Screw; Front
12	Ejector	31	DM Assembly
13	Extractor	32	Magazine Box
14	Extractor Detent Ball	33	Magazine Latch
15	Extractor Spring	34	Magazine Follower
16	Barrel	35	Magazine Spring
17	Barrel Nut	36	Magazine Base
18	Recoil Lug	37	223 Magazine Insert
19	Receiver	38	Bolt Friction Washer

zbraně po demontáži nebo výměně dílů.

Dovozce:
CAIRO CZ spol. s r.o.
Lubina 1952
744 01 Frenštát p. R.

Velkoobchod, záruční a pozáruční servis:
CAIRO CZ spol. s r.o.
Lubina 1952
744 01 Frenštát pod Radhoštěm
tel/fax: 556 835 456
E-mail: guns@cairocz.cz

ZÁRUČNÍ LIST

Záruční doba je 24 měsíců.

Typ zbraně:.....

Ráže:.....

Datum prodeje:.....

.....
Razítko a podpis prodejce